

# GEV

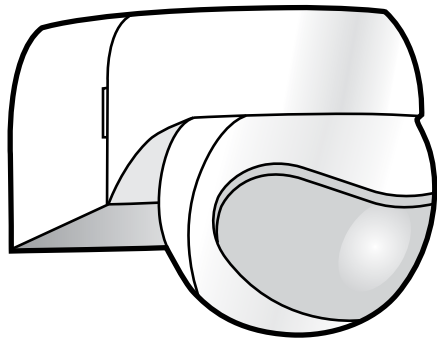

[www.gev.de](http://www.gev.de)

Typ:  
016927 TITAN MOBI 180°

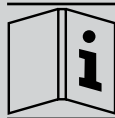

16927

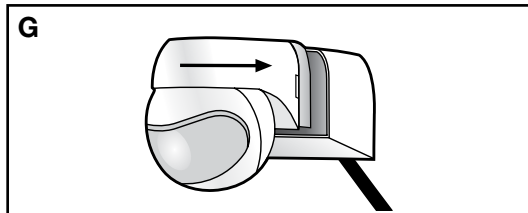
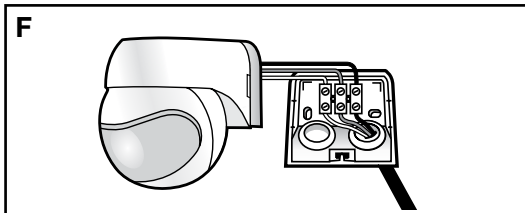
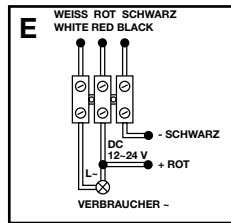
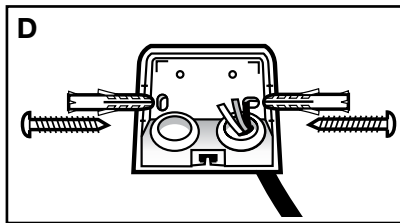
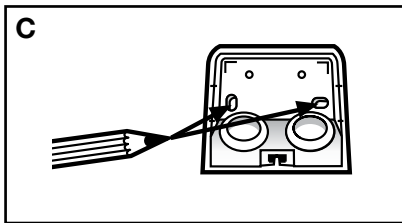
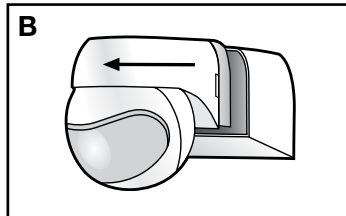
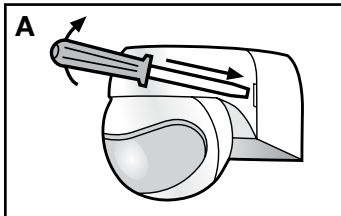
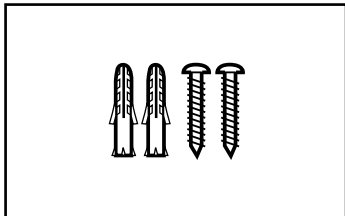

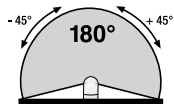
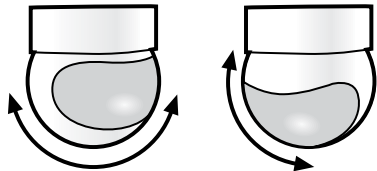
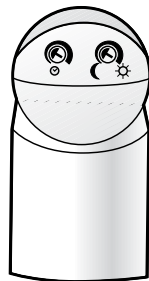
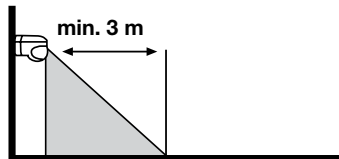
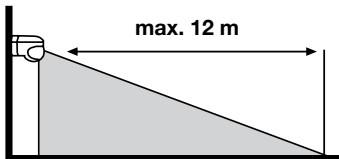
**H****I****J**

## Bewegungsmelder LBB

**Bitte sorgfältig durchlesen und aufbewahren!**

**Mit dem Kauf dieses Artikels haben Sie sich für ein qualitativ hochwertiges GEV Produkt entschieden. Bitte lesen Sie diese Bedienungsanleitung sorgfältig durch, um ein einwandfreies Funktionieren zu gewährleisten. Bewahren Sie diese Anleitung sorgfältig auf, um gegebenenfalls später nachlesen zu können. Das Produkt ist nur für den sachgemäßen Gebrauch (wie in der Bedienungsanleitung beschrieben) bestimmt. Änderungen, Modifikationen oder Lackierungen dürfen nicht vorgenommen werden, da sonst jeglicher Gewährleistungsanspruch entfällt.**

### Arbeitsweise

Der Bewegungsmelder arbeitet nach dem Prinzip der Passiv-Infrarot-Technik. Über einen PIR-Sensor nimmt der Bewegungsmelder in seinem Erfassungsbereich sich bewegende Wärmequellen wahr und schaltet die angeschlossenen Verbraucher automatisch ein. Ruhende Wärmequellen schalten den Bewegungsmelder nicht ein. Der einstellbare Dämmerungsschalter sorgt dafür, dass der Bewegungsmelder wahlweise bei Tag und Nacht oder nur bei Dunkelheit arbeitet. Mit dem eingebauten Timer wird die Einschaltdauer des angeschlossenen Verbrauchers eingestellt.

### Sicherheitshinweise



Die Montage darf nur von einem Fachmann unter Berücksichtigung der landesüblichen Installationsvorschriften ausgeführt werden.

Es darf nur im spannungsfreien Zustand gearbeitet werden, dazu unbedingt die Stromkreissicherung abschalten.

**Überprüfen Sie, ob die Anschlussleitung spannungsfrei ist!**

Bei Schäden, die durch Nichtbeachtung dieser Bedienungsanleitung verursacht werden, erlischt der Garantieanspruch! Für Folgeschäden übernehmen wir keine Haftung! Bei Sach- oder Personenschäden, die durch unsachgemäße Handhabung oder Nichtbeachtung der

Sicherheitshinweise verursacht werden, übernehmen wir keine Haftung. In solchen Fällen erlischt jeder Garantieanspruch.

Aus Sicherheits- und Zulassungsgründen ist das eigenmächtige Umbauen und/oder Verändern des Gerätes nicht gestattet.

### Montageort

Die sicherste Bewegungserfassung wird erzielt, wenn man sich quer zum Bewegungsmelder bewegt. Daher sollte ein Bewegungsmelder immer so montiert werden, dass man sich nicht direkt auf ihn zu bewegt.

### Installation des Bewegungsmelders

Wandhalter und Bewegungsmelder sind steckbar miteinander verbunden. Vor der Montage diese trennen (**Abb. A - B**). Montieren Sie den Bewegungsmelder gemäß **Abb. C - D**. Die Netzanschlussleitung gemäß Schaltbild **Abb. E** verdrahten. Über „+“ + L' schließen Sie den zu schaltenden Verbraucher, z. B. Leuchte, o. ä. an. Stecken Sie den Bewegungsmelder auf den Wandhalter (**Abb. F - G**). Schalten Sie die Stromkreissicherung wieder ein.

### Test-Modus/Gehtest

Dieser Test-Modus/Gehtest hilft Ihnen, den gewünschten Erfassungsbereich individuell einzustellen.

Stellen Sie den Regler **TIME** auf minimum und **LUX** auf Sonne (**Abb. I**). Falls der Bewegungsmelder über einen separaten Schalter angeschlossen ist, schalten Sie ihn ein. Es beginnt ein 30 Sekunden andauernder Selbsttest. In dieser Zeit ist der angeschlossene Verbraucher dauernd eingeschaltet. Wenn sich der Verbraucher ausschaltet, beginnt der Gehtest. Der Verbraucher schaltet sich jetzt unabhängig von der Umgebungshelligkeit bei jeder Bewegung für ca. 10 Sekunden an. Diese Zeit beginnt bei jeder Bewegung von vorne. Der Bewegungsmelder lässt sich horizontal und vertikal ausrichten (**Abb. H**). Nachdem der Bewegungsmelder ausgerichtet wurde, können Sie weitere Einstellungen vornehmen.

## Einstellungen (Abb. I)

**TIME** Zeiteinstellung für die Einschaltdauer ca. 10 Sek. – 15 Min.

**LUX** Dämmerungsschalter ca. 5 – 1000 Lux

## Recycling-Hinweise



Dieses Gerät darf nicht mit dem unsortierten Hausmüll entsorgt werden. Besitzer von Altgeräten sind gesetzlich dazu verpflichtet, dieses Gerät fachgerecht zu entsorgen. Informationen erhalten Sie von Ihrer Stadt- bzw. Gemeindeverwaltung.

## Fehleranalyse – Praktische Tipps

Störung	Ursache	Abhilfe
Bewegungsmelder schaltet zu spät	<ul style="list-style-type: none"><li>• Einstellung Erfassungsbereich</li><li>• Bewegung frontal</li></ul>	<ul style="list-style-type: none"><li>• Erfassungsbereich durch Drehen des Sensors einstellen</li></ul>
Maximale Reichweite wird nicht erreicht	<ul style="list-style-type: none"><li>• Bewegungsmelder zu niedrig angebracht</li><li>• Temperaturdifferenz von Umgebung zur Wärmequelle ist zu gering</li></ul>	<ul style="list-style-type: none"><li>• Höher montieren</li></ul>
Bewegungsmelder schaltet ständig oder unerwünschtes Schalten	<ul style="list-style-type: none"><li>• Ständige Wärmebewegungen: In den Erfassungsbereich fallen Bereiche, die nicht erfasst werden sollen, wie z. B. Gehwege, Straßen, Bäume usw. Unerwartete Veränderungen von Wärmequellen durch Sturm, Regen oder Ventilatoren. Beeinflussung durch Sonneneinstrahlung direkt/indirekt.</li></ul>	
Keine Reaktion bei Fahrzeugen	<ul style="list-style-type: none"><li>• Fahrzeug nicht warmgefahren</li><li>• Motorbereich ist stark isoliert</li></ul>	

## Technische Daten

Erfassungsbereich	180°
Reichweite	ca. 3 m bis ca. 12 m stufenlos einstellbar
Zeiteinstellung	ca. 10 Sek. – 15 Min. stufenlos einstellbar
Dämmerungsschalter	ca. 5 – 1000 Lux stufenlos einstellbar
Netzanschluss	12 V = bis 24 V
Schaltleistung	max. 60 W (12 V/DC) / max. 120 W (24 V/DC)
Schutzart	IP 44
Schutzklasse	II
Empfohlene Montagehöhe	2,5 m

Technische und optische Änderungen ohne Ankündigung vorbehalten.

## Motion detector LBB

Please read carefully and retain!

In buying this item you have opted for a highquality GEV product. Please read these user instructions carefully to ensure the device is used correctly. Keep them in a safe place for future reference. Use this product only as intended (as set out in the user instructions). Any changes or modifications to the product or painting it will result in loss of warranty.

### How it works

The motion detector works based on passive infrared technology. Via a PIR sensor, the detector notices any heat sources moving within its field of detection and switches on automatically. Static heat sources do not trigger it. The adjustable twilight switch lets you choose whether you have the motion detector working day and night or only when it is dark. The integrated timer also lets allows you adjust how long the light stays on.

### Safety information



To be fitted by qualified electricians only, observing all standard national installation regulations.

No work to be carried out while live. Circuit trip switch must therefore be switched off.

### Check to make sure the connecting cable is not live!

All warranty claims will be null and void in the event of any damage or loss caused by failure to observe these operating instructions. We accept no liability for any consequential losses or damage. We accept no liability for any personal injury or material damage caused by improper use or by failure to observe the safety advice. In such cases all warranty claims will be null and void. For reasons of safety and CE approval, no unauthorised conversion and/or modification of the appliance is allowed.

### Where to install

The light is best at detecting movement when this is at right

angles to the motion detector. Motion detectors should therefore always be set up so that likely movement is not directly towards them.

### Installing the motion detector

The wall base and the motion detector can be plugged into one another. Disconnect these prior to mounting (fig. A - B).

Mount the motion detector as shown in fig. C - D. Connect the mains connection cable as shown in the circuit diagram fig. E. You can connect the load, e.g. light, etc, using PE + N + L. Attach the motion detector to the wall base (fig. F - G). Switch the mains power supply back on.

### Test mode/test run

This test mode/test run allows you to individually set the desired field of detection.

Set the **TIME** controller to minimum and **LUX** to sun (fig. I). If the motion detector is connected via a separate switch, switch this on. The auto test then runs for 30 seconds during which time the connected load is always activated. When the load switches off, the test run starts. The load now switches on for approx. 10 seconds whenever motion is detected, regardless of the current lighting levels. This time is reset each time motion is detected. The motion detector can be horizontally and vertically adjusted (fig. H). Once the motion detector has been adjusted, further settings can be made.

### Settings (fig. I)

**TIME** time setting for an activation time of approx. 10sec. - 15 min.

**LUX** twilight switch approx. 5 - 1000 Lux

### Recycling instructions

This device must not be disposed of with unsorted household waste. Owners of old devices are required by law to dispose of this device correctly. Contact your town council  for further information.

## Troubleshooting – Practical tips

Problem	Cause	Remedy
Motion detector switches the light on too late	<ul style="list-style-type: none"> <li>• Field of detection setting</li> <li>• Movement from the front</li> </ul>	<ul style="list-style-type: none"> <li>• Adjust field of detection by turning the sensor</li> </ul>
Motion detector fails to achieve maximum range	<ul style="list-style-type: none"> <li>• Motion detector is mounted too low</li> <li>• Difference in temperature between heat source and surroundings is not big enough</li> </ul>	<ul style="list-style-type: none"> <li>• Mount higher</li> </ul>
Motion detector switches light on constantly or when not necessary	<ul style="list-style-type: none"> <li>• Constant thermal movement: There are areas within detection range that are not supposed to be monitored, e.g. footpaths, roads, trees etc. Unexpected changes in heat sources caused by storms, rain or fans. The influence of direct / indirect sunlight.</li> </ul>	
Fails to react to vehicles	<ul style="list-style-type: none"> <li>• Vehicle has not warmed up</li> <li>• Engine area is very well insulated</li> </ul>	

## Technical data

Field of detection	180°
Range	freely adjustable from approx. 3 to 12 m
Time adjustment	freely adjustable from approx. 10 secs. to 15 mins
Twilight switch	freely adjustable from approx. 5 to 1,000 Lux
Mains connection	12 V = to 24 V
Switching capacity	60 W (12 V/DC) / max. 120 W (24 V/DC)
Protection type	IP 44
Protection Class	II
Recommended fitting height	2.5 m

## Détecteur de mouvement LBB

**Veillez lire cette notice avec une grande attention et la conserver !**

**En achetant cet article, vous avez choisi un Produit GEV de haute qualité. Pour l'utiliser dans les meilleures conditions, veuillez lire attentivement ce mode d'emploi. Conservez soigneusement ce dernier en vue d'une consultation future. Ce produit ne doit être utilisé que dans les conditions prévues par le présent mode d'emploi. Toute modification (physique, esthétique, etc.) du produit entraîne l'annulation de la garantie.**

### Fonctionnement

Le détecteur de mouvement travaille suivant le principe de la technique infrarouge passive. Par l'intermédiaire d'un capteur PIR, le détecteur de mouvement détecte les sources de chaleur en mouvement dans son rayon d'action, et commut automatiquement un appareil. Les sources de chaleur immobiles ne font pas réagir le détecteur. L'interrupteur crépusculaire réglable fait en sorte que le détecteur de mouvement travaille au choix le jour et la nuit ou uniquement dans la pénombre. La minuterie intégrée détermine la durée de fonctionnement.

### Consignes de sécurité



Le montage doit être réalisé uniquement par un spécialiste qui tiendra compte des directives nationale habituelles de montage. Les travaux doivent être exécutés uniquement hors tension, pour cela il faut absolument débrancher les fusibles de protection du circuit secteur.

### **Vérifier si le câble de raccordement est bien hors tension !**

Les recours en garantie sont supprimés en cas de dommages causés par le non respect des présentes instructions ! Nous déclinons toute responsabilité pour les conséquences de dommages ! Nous déclinons toute responsabilité pour les dommages sur les personnes ou les biens qui sont la conséquence d'une manipulation incorrecte ou de non respect des consignes de sécurité. Dans ces cas également la garantie n'est plus en vigueur. Pour des raisons de sécurité

et d'autorisation il est interdit d'apporter des modifications quelconques sur l'appareil.

### Lieu de montage

On obtient la meilleure détection quand les déplacements se font perpendiculairement au détecteur. C'est pourquoi le détecteur de déplacement devrait toujours être monté de telle sorte que les personnes ne se déplacent pas face au détecteur.

### Installation du détecteur de mouvement

Le socle mural et le détecteur de mouvement sont reliés entre eux par une liaison enfichable. Avant le montage séparer les deux pièces (**fig. A - B**).

Monter le détecteur de mouvement conformément aux **fig. C - D**. Raccorder le câble de raccordement secteur conformément au plan des contacts **fig. E**. A l'aide des conducteurs „+“ + L' raccorder l'utilisateur désiré, par exemple une lampe ou un autre utilisateur. Enfiler le détecteur de mouvement sur le support mural (**fig. F - G**). Réactiver le fusible du circuit de secteur.

### Mode de test/test de mouvement

Ce mode de test/test de mouvement vous permettra de régler individuellement la zone de détection.

Mettre le régleur **TIME** sur le mini et le bouton **LUX** sur soleil (**fig. I**). Si le détecteur de mouvement est branché à l'aide d'un interrupteur séparé, activer cet interrupteur. Alors débute une phase de test automatique de 30 secondes. Pendant ce délai l'utilisateur raccordé est en marche permanente. Lorsque l'utilisateur s'arrête, le test de mouvement débute. L'utilisateur se met maintenant en marche pendant environ 10 secondes à chaque mouvement détecté, indépendamment de la luminosité ambiante. Ce délai se renouvelle à chaque mouvement détecté. On peut régler le détecteur de mouvement dans les sens horizontal et vertical (**fig. H**).Après avoir régler la zone de détection du détecteur de mouvement, on peut effectuer d'autres réglages.



## Réglages (fig. I)

**TIME** réglage de durée de marche entre environ 10 s et 15 min.

**LUX** interrupteur crépusculaire entre environ 5 à 1000 Lux

## Remarques concernant le recyclage



Cet appareil ne doit en aucun cas être jeté avec les ordures ménagères. Les propriétaires d'équipements électriques ou électroniques usagés ont en effet l'obligation légale de les déposer dans un centre de collecte sélective. Informez-vous auprès de votre municipalité sur les possibilités de recyclage.

## Analyse d'incidents – Conseils pratiques

Incident	Cause	Remède
Détecteur de mouvements commute à retardement	<ul style="list-style-type: none"><li>• Réglage de la zone de détection</li><li>• Déplacement frontal</li></ul>	<ul style="list-style-type: none"><li>• Régler la zone de détection en tournant le senseur</li></ul>
La portée maximale n'est pas atteinte	<ul style="list-style-type: none"><li>• Le détecteur est monté trop bas</li><li>• La différence entre la température ambiante et la source de chaleur est trop faible</li></ul>	<ul style="list-style-type: none"><li>• Montage plus haut</li></ul>
Détecteur de mouvements commute en permanence ou commutation non souhaitée	<ul style="list-style-type: none"><li>• Mouvements de chaleur continuels : Dans la zone de détection se trouvent des points qui ne doivent pas être détectés, comme par exemple des trottoirs, rues, arbres, etc. Modification soudaine de sources de chaleur à cause d'une tempête, de la pluie ou de ventilateurs. Influence par rayonnement solaire direct / indirect.</li></ul>	
Pas de réaction au passage de véhicule	<ul style="list-style-type: none"><li>• Moteur de véhicule pas encore chaud</li><li>• Moteur comportant une forte isolation</li></ul>	

## Caractéristiques techniques

Zone de détection	180°
Portée	environ 3 m à 12 m, réglage en continu
Réglage de délai	environ 10 s à 15 min, réglage en continu
Interrupteur crépusculaire	environ 5 à 1000 Lux, réglage en continu
Raccordement secteur	12 V = à 24 V
Puissance de commutation	max. 60 W (12 V/DC) / max. 120 W (24 V/DC)
Type de protection	IP 44
Catégorie de protection	II
Hauteur de montage conseillée	2,5 m

Modifications techniques et optiques réservées sans avertissement préalable.

## Sensore di movimento LBB

### Leggere attentamente e conservare!

Con l'acquisto di questo articolo si è scelto un prodotto GEV di qualità superiore. Leggere attentamente le istruzioni per l'uso per garantire un corretto funzionamento e conservarle con cura per una eventuale consultazione successiva. Il prodotto è destinato solo all'utilizzo previsto (come descritto nelle istruzioni per l'uso). Non è consentito eseguire variazioni, modifiche o verniciature, pena l'annullamento della garanzia.

### Funzionamento

Il sensore di movimento funziona secondo il principio della tecnica passiva a infrarossi. Con un sensore PIR, il sensore di movimento percepisce nel proprio campo di rilevamento eventuali fonti di calore in movimento e interviene automaticamente. Il sensore di movimento non interviene in presenza di fonti di calore statiche. L'interruttore crepuscolare regolabile fa sì che il sensore di movimento funzioni, a scelta, di giorno e di notte oppure solo in caso di buio. Il rapporto d'inserzione viene impostato con il timer incorporato.

### Indicazioni di sicurezza

 Il montaggio deve essere eseguito solo da un tecnico specializzato che rispetti le norme di installazione locali. Ogni lavoro potrà essere eseguito solo in condizioni di assenza di tensione, staccando in ogni caso il fusibile del circuito elettrico.

### Verificare che la linea sia priva di tensione!

La garanzia decade in caso di danni dovuti alla mancata osservanza delle presenti istruzioni per l'uso. Non ci assumiamo alcuna responsabilità per danni consequenziali. Non ci assumiamo alcuna responsabilità in caso di danni a cose o a persone causati da un utilizzo inadeguato o dalla mancata osservanza delle indicazioni di sicurezza. In tali casi qualunque garanzia decade. Per motivi di sicurezza e di omologazione, non è consentito smontare e/o modificare di propria iniziativa l'apparecchiatura.

### Posizione di montaggio

È possibile ottenere un rilevamento più sicuro di ogni movimento se quest'ultimo ha luogo in direzione trasversale rispetto al sensore di movimento. Pertanto, montare sempre il sensore di movimento in modo che il moto non abbia luogo verso di esso.

### Installazione del sensore di movimento

Lo zoccolo di attacco a parete e il sensore di movimento sono collegati l'uno all'altro ad incastro. Separare queste parti prima del montaggio (fig. A - B).

Montare il sensore di movimento conformemente alla fig. C - D. Collegare il cavo di alimentazione come indicato nello schema elettrico fig. E. Tramite i morsetti „+“ + L' collegare l'utenza di competenza, ad es., lampade o simili. Inserire il sensore di movimento sullo zoccolo di attacco a parete (fig. F-G). Reinserrire il fusibile del circuito elettrico.

### Modalità di test/test di movimento

Questa modalità di test/test di movimento aiuta ad impostare secondo le proprie necessità il campo di rilevamento desiderato. Impostare il regolatore **TIME** al minimo e **LUX** sul sole (fig. I). Se il sensore di movimento è collegato tramite un interruttore separato, inserirlo. Inizia un autotest di 30 secondi. In questo periodo di tempo, l'utenza collegata è inserita in modo continuo. Se l'utenza si disinserisce, inizia la procedura di test. Ora, ad ogni movimento, l'utenza si accende indipendentemente dalla luminosità dell'ambiente per circa 10 secondi. Ad ogni movimento questo tempo comincia da capo. Il sensore di movimento può essere regolato in senso orizzontale e verticale (fig. H). Dopo aver orientato il sensore di movimento, è possibile eseguire ulteriori impostazioni.

### Impostazione (Fig. I)

**TIME** Impostazione della temporizzazione per la durata di accensione, circa 10 sec. - 15 min.

**LUX** Interruttore crepuscolare circa 5 - 1000 Lux

## Indicazioni per il riciclaggio



Questo dispositivo non deve essere smaltito come rifiuto indifferenziato. Chi possiede un vecchio dispositivo è vincolato per legge allo smaltimento

conformemente alle normative in vigore. Per ulteriori informazioni rivolgersi all'amministrazione comunale.

## Analisi degli errori – Suggerimenti pratici

Anomalia	Causa	Rimedio
Il sensore di movimento interviene troppo tardi	<ul style="list-style-type: none"><li>• Impostazione del campo di rilevamento</li><li>• Movimento frontale</li></ul>	<ul style="list-style-type: none"><li>• Impostare il campo di rilevamento ruotando il sensore</li></ul>
La portata massima non viene raggiunta	<ul style="list-style-type: none"><li>• Il sensore di movimento è stato montato troppo basso</li><li>• La differenza di temperatura fra l'ambiente e la fonte di calore è troppo bassa</li></ul>	<ul style="list-style-type: none"><li>• Montare il sensore più in alto</li></ul>
Il sensore di movimento si accende in modo continuo o in modo inopportuno	<ul style="list-style-type: none"><li>• Rilevamento continuo di calore: nel campo di rilevamento ricadono delle zone che non devono essere rilevate, ad es., marciapiedi, strade, alberi ecc. Variazione indesiderata di fonti di calore causata da temperale, pioggia o ventilatori. Influsso diretto/indiretto dei raggi del sole</li></ul>	
Nessuna reazione in caso di veicoli	<ul style="list-style-type: none"><li>• Veicolo non caldo</li><li>• Il vano motore è fortemente isolato</li></ul>	

## Dati tecnici

Campo di rilevamento	180°
Portata	regolabile in modo continuo da 3 m a 12 m circa
Impostazione dell'ora	regolabile in modo continuo da 10 sec. a 15 min.
Interruttore crepuscolare	regolabile in modo continuo da 5 a 1000 Lux circa
Alimentazione	12 V a 24 V
Potenza di commutazione	max. 60 W (12 V/DC) / max. 120 W (24 V/DC)
Grado di protezione	IP 44
Classe di protezione	II
Altezza di montaggio consigliata	2,5 m

La ditta si riserva il diritto di apportare variazioni tecniche ed estetiche senza preavviso.

## Czujnik ruchu LBB

**Proszę starannie przeczytać i przechować!**

Kupno niniejszego artykułu oznacza wybór wysokiej jakości wyrobu marki GEV. Aby zapewnić prawidłowe działanie wyrobu, prosimy o uważne zapoznanie się z niniejszą instrukcją obsługi. Instrukcję tę należy starannie przechowywać do ewentualnego późniejszego użytku. Produkt może być użytkowany wyłącznie zgodnie z przeznaczeniem (w sposób opisany w instrukcji obsługi). Zabrania się dokonywania zmian, przeróbek bądź zamalowywania urządzenia, gdyż w przeciwnym razie wszelkie roszczenia z tytułu gwarancji będą nieważne.

### Sposób działania

Czujnik ruchu działa na zasadzie pasywnego czujnika podczerwieni. Poprzez pasywny czujnik podczerwieni urządzenie wychwytuje w polu swojego zasięgu poruszające się źródła ciepła i automatycznie się włącza. Źródła ciepła niebędące w ruchu nie powodują uruchomienia się czujnika. Ustawiany przełącznik zmierny umożliwia taką regulację urządzenia, aby pracowało ono w dzień i w nocy albo tylko w ciemności. Czas włączenia regulowany jest dzięki wbudowanemu timerowi.

### Bezpieczeństwo urządzenia



Montaż urządzenia może być wykonany tylko przez fachowca, przy uwzględnieniu obowiązujących w danym kraju przepisów dotyczących instalacji.

Prace wolno wykonywać tylko przy wyłączonym napięciu elektrycznym, do tego należy koniecznie rozłączyć bezpieczniki obwodu prądowego.

### Sprawdzić, czy przewód zasilający nie jest pod napięciem!

W przypadku szkód spowodowanych nieprzebraniem tej instrukcji wygasają wszelkie prawa gwarancyjne! Producent nie ponosi odpowiedzialności za związane z tym szkody następne! Producent nie ponosi odpowiedzialności za szkody rzeczowe lub osobowe, spowodowane nieprawidłowym posługiwaniem się urządzeniem lub

nieprzebraniem wskazówek dotyczących bezpieczeństwa. W takich przypadkach wygasają wszelkie prawa gwarancyjne. Ze względów bezpieczeństwa i certyfikacji wszelkie samowolne przeróbki lub zmiany wykonywane na urządzeniu są niedozwolone.

### Miejsce montażu

Urządzenie najdokładniej wykrywa ruch przebiegający poprzecznie do linii montażu czujnika. Dlatego czujnik należy montować w takim miejscu, aby ruch nie odbywał się bezpośrednio w jego kierunku.

### Instalacja czujnika ruchu

Uchwyt ścienny i czujnik ruchu są połączone ze sobą wtykowo. Przed montażem należy je rozłączyć (**ilustr. A - B**).

Zamontuj czujnik ruchu zgodnie z **ilustr. C - D**. Doprowadzenie sieci należy okablować zgodnie ze schematem ideowym **ilustr. E**. Poprzez „+“ + L' podłącz przełączany odbiornik, na przykład oprawę oświetleniową itp. Załóż czujnik ruchu na uchwyt ścienny (**ilustr. F - G**). Włącz znowu bezpiecznik obwodu prądowego.

### Tryb testowania/test ruchu

Ten tryb testowania/test ruchu umożliwia indywidualne nastawienie żadanego zakresu wykrywania.

Nastaw regulator **TIME** na minimum, a **LUX** na słońce (**ilustr. I**). Jeżeli czujnik ruchu jest podłączony poprzez oddzielny przełącznik, to należy go włączyć. Zaczyna się trwający 30 sekund autotest. W tym czasie podłączony odbiornik jest włączony ciągle. Gdy odbiornik wyłączony się zaczyna się test ruchu. Odbiornik włącza się teraz - niezależnie od jasności otoczenia - przy każdym ruchu na około 10 sekund. Czas ten przy każdym ruchu zaczyna się od nowa. Czujnik ruchu daje się ustawić poziomo i pionowo (**ilustr. H**). Po ustawieniu czujnika ruchu mogą zostać przeprowadzone dalsze ustawienia.

## Nastawy (ilustr. I)

**TIME** nastawa czasu dla czasu trwania włączenia około 10 sekund – 15 minut

**LUX** przełącznik zmierzchowy około 5 – 1000 luksów

## Informacje o recyklingu

 To Urządzenie nie może być usuwane wraz z niesegregowanych Odpadów komunalnych. Właściciele Urządzeń są wymagane przez prawo do tej jednostki do odpowiednich kontenerów. Informacje można uzyskać z Twojego miasta lub gminy.

## Analiza usterek – porady praktyczne

Usterka	Przyczyna	Usunięcie usterki
Czujnik ruchu włącza się za późno	<ul style="list-style-type: none"><li>• Ustawienie pola wykrywania</li><li>• Ruch czołowy</li></ul>	<ul style="list-style-type: none"><li>• Ustawić pole wykrywania przez obrócenie czujnika</li></ul>
Nie da się uzyskać maks. zasięgu	<ul style="list-style-type: none"><li>• Czujnik ruchu umieszczony zbyt nisko</li><li>• Różnica temperatury między otoczeniem a źródłem ciepła jest zbyt mała</li></ul>	<ul style="list-style-type: none"><li>• Zamontować wyżej</li></ul>
Czujnik ruchu włącza się ciągle lub w przypadkowych momentach	<ul style="list-style-type: none"><li>• Ciągły ruch źródła ciepła: Do pola wykrywania wchodzi obszary, które nie powinny się w nim znaleźć, np. ścieżki, drogi, drzewa itp. Nieoczekiwana zmiana źródeł ciepła przez burzę, deszcz lub wentylatory. Bezpośredni / pośredni wpływ światła słonecznego.</li></ul>	
Brak reakcji na pojazdy	<ul style="list-style-type: none"><li>• Pojazd poruszał się z zimnym silnikiem</li><li>• Przestrzeń silnika jest mocno izolowana</li></ul>	

## Dane techniczne

Pole wykrywania	180°
Zasięg	ok. 3 m do ok. 12 m - płynna regulacja
Ustawienie czasu	ok. 10 sek. - 15 min. - płynna regulacja
Przełącznik zmierzchowy	ok. 5 - 1000 lux - płynna regulacja
Przyłącze sieciowe	12 V = do 24 V
Moc załączalna	maks. 60 W (12 V/DC) / maks. 120 W (24 V/DC)
Rodzaj ochronny	IP 44
Klasa	II
Zalecana wysokość montażowa	2,5 m

Zastrzegamy sobie możliwość dokonania niezapowiedzianych zmian technicznych i optycznych.

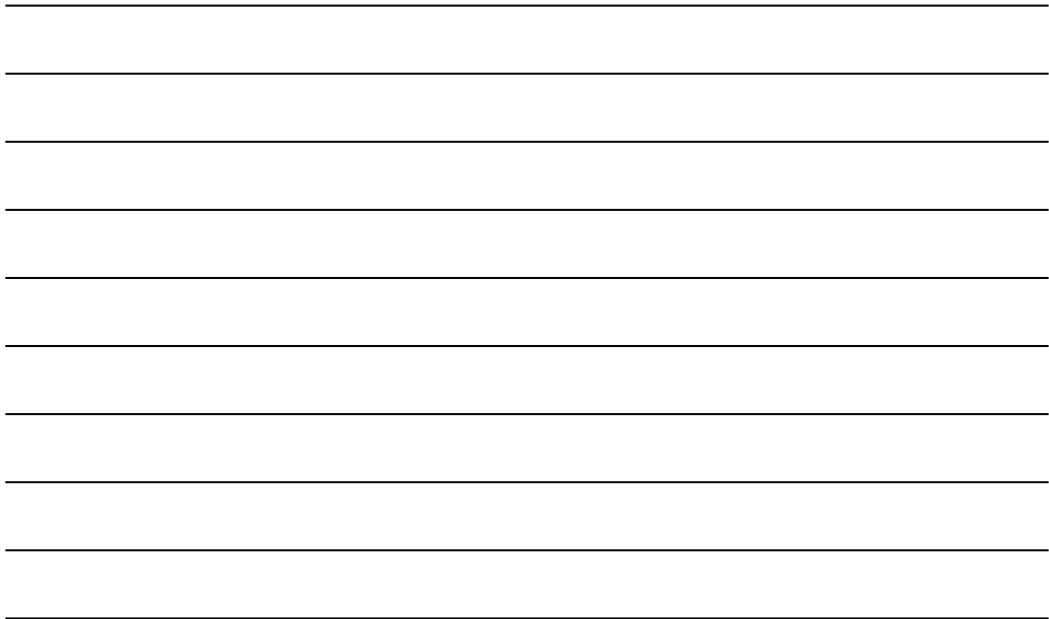

---

---

---

---

---

---

---

---

---

---

---

# GEV

**GEV GmbH**  
**Heidehofweg 16**  
**25499 Tangstedt**  
**Germany**

**[www.gev.de](http://www.gev.de)**  
**[service@gev.de](mailto:service@gev.de)**  
**Hotline: +49 (0)180/59 58 555**

Max. 14 Ct./Min aus dem deutschen Festnetz.  
Mobil max. 42 Ct./Min.

*International calls may vary.*



16WOA28

BA01176001